



FAG

**UC209**

## Spannlager

Schaeffler Material-Nummer:  
0693714150000Spannlager UC, sphärischer Außenring,  
Befestigung durch Gewindestifte,  
beidseitig RSR-Dichtung

## Technische Informationen

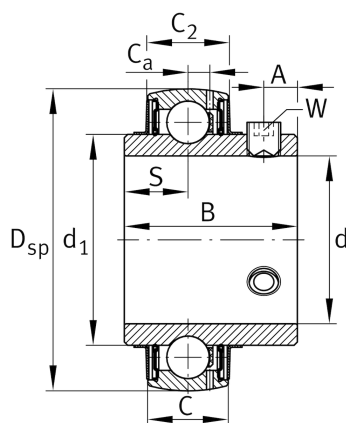
**Hauptabmessungen und Leistungsdaten**

d	45 mm	Bohrungsdurchmesser
D <sub>SP</sub>	85 mm	Außendurchmesser
B	49,2 mm	Breite
n <sub>G Grease</sub>	9.600 1/min	Grenzdrehzahl für Fettschmierung
C <sub>r</sub>	32.500 N	Dynamische Tragzahl, radial
C <sub>0r</sub>	20.400 N	Statische Tragzahl, radial
C <sub>ur</sub>	870 N	Ermüdungsgrenzbelastung, radial
	0,701 kg	Gewicht

**Abmessungen**

C	22 mm	Breite des Außenringes
C <sub>2</sub>	22,6 mm	Breite über Dichtungen
S	19 mm	Abstand Laufbahnmitte
d <sub>1</sub>	57,91 mm	Borndurchmesser des Innenringes
C <sub>a</sub>	6,3 mm	Abstand Schmierbohrung
A	8 mm	Gewindeabstand
W	4 mm	Schlüsselweite

**Berechnungsfaktoren**

f <sub>0</sub>	14,1	Berechnungsfaktor
----------------	------	-------------------